

DE

BOX & ARMATUREN



blupura

ALWAYS COOLER

WASSerspENDER & ARMATUREN



Gas
R600



Gas
R290



BDC



Dry
Cooling



Ice
Bank



Stainless
Steel

UNSER ANGEBOT AN UNTERTISCHLÖSUNGEN UND ARMATUREN:
UNENDLICHE KOMBINATIONSMÖGLICHKEITEN

Dies ist die beliebteste Lösung für Designer, denn der Kühler kann unter der Theke oder in anderen Räumen versteckt werden, wodurch der Platz und der Stil der Räume optimiert werden und nur die Zapfstelle sichtbar bleibt.

Zu Hause und im Büro, in Bars, Restaurants und... überall! Die Blupura BOX-Modelle, die mit Wasserhähnen oder modernen Zapftowern verbunden sind, sind die perfekte Lösung für alle, die die Leistung und die fortschrittliche Funktionalität einer kompakten Lösung suchen, aber das Herzstück der Zapfanlage aus Platz- oder Stilgründen lieber "verstecken" möchten.





Es ist da, aber man kann es nicht sehen. Die Entscheidung für eine BOX-Lösung bietet nicht nur Platzvorteile, sondern auch die Möglichkeit, die für die jeweilige Situation am besten geeignete Armatur zu wählen.

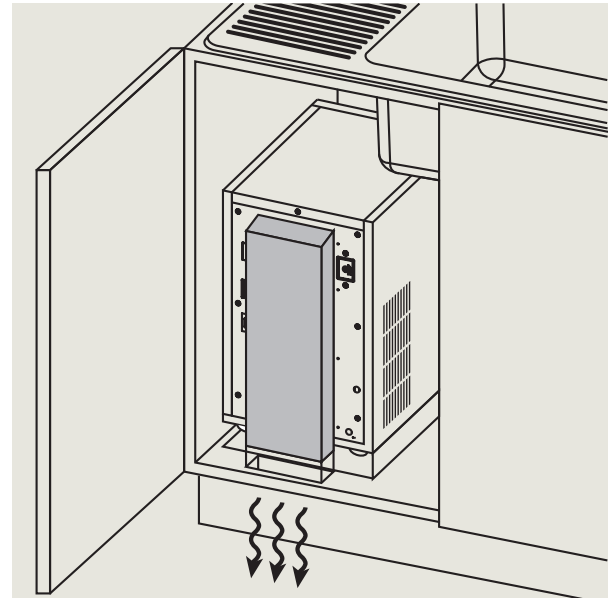

Die BOX-Modelle von Blusoda sind mit einem Abluftkanal ausgestattet, der es ermöglicht, die heiße Luft durch eine einzige Öffnung abzuführen, um eine optimale Wärmeabfuhr und eine optimale Raumnutzung zu gewährleisten.



Die Möglichkeit, eine BOX-Unterbaukühlung an die Armatur anzuschließen, ist die ideale Lösung, wenn der Platz knapp ist. Und das Blupura BOX & TAPS-Sortiment ist so breit gefächert, dass es sowohl in Bezug auf die Leistung als auch auf den Stil jedem Bedarf gerecht wird.



Die Wahl eines BOX-Kühlers kann auch durch die Anforderungen an die Wasserverteilung in bestimmten Anlagen bestimmt werden. Mehrere Blupura-Zapfstellen können nicht nur einzeln, sondern auch in Reihe an eine einzige Zentraleinheit angeschlossen werden und das gewünschte Wasser an mehrere Versorgungsstellen liefern, sogar auf verschiedenen Etagen desselben Gebäudes.

JEDE LEISTUNG FÜR JEDEN BEDARF: ALLE BLUPURA-UNTERTISCHLÖSUNGEN

Die Blupura BOX-Modelle mit unterschiedlichen Technologien und Leistungsmerkmalen sind so konzipiert, dass sie jede kontinuierliche Zapfleistung für jede Art von Wasser (still und sprudelnd, Raumtemperatur, kalt und heiß) bieten.

Die Blupura BOX Kühlboxen sind aus Edelstahl gefertigt, um "im Verborgenen" zu arbeiten, und finden diskret und funktionell ihren Platz in den Möbeln jeder Küche, in der Einrichtung von Pausenbereichen in Büros, in den technischen Räumen von Hotels, in den Theken von Bars, Restaurants und Kantinenräumen. Die Untertischversionen von Fizz sind mit den besten professionellen Karbonatorkesseln aus Edelstahl ausgestattet. Bei den Modellen mit großen Kühlkapazitäten ist es möglich, eine Begleitkühlung zu verwenden, um mehrere Installationen auch in größerer Entfernung zu optimieren.



PICCOLA BOX 15



BLUSODA BOX 30



BLUSODA BOX 45



BOX 60



BOX 80



BOX 100



BOX 150



BOX 280



Fizz



Ambient



Cold



Hot













Gewicht



Abmessungen

	I/Std.	Fizz	Ambient	Cold	Hot	Gewicht (kg)	Abmessungen (B x T x H (mm))
Piccola Box 15	15		•	•		15	240 x 400 x 419
Piccola Box 15 Fizz	15	•	•	•		17,7	240 x 400 x 419
BluSoda Box 30	30		•	•		22	260 x 416 x 416
BluSoda Box 30 Fizz	30	•	•	•		25	260 x 416 x 416
BluSoda Box Hot 30	30		•	•	•	24	260 x 416 x 416
BluSoda Box Hot 30 Fizz	30	•			•	26	260 x 416 x 416
BluSoda Box Super Hot 30	30		•	•	•	24	260 x 416 x 416
BluSoda Box Super Hot 30 Fizz	30	•			•	26	260 x 416 x 416
BluSoda Box 45	45		•	•		28	318 x 440 x 468
BluSoda Box 45 Fizz	45	•	•	•		31	318 x 440 x 468
BluSoda Box Hot 45	45		•	•	•	29	318 x 440 x 468
BluSoda Box Hot 45 Fizz	45	•			•	32	318 x 440 x 468
Box 60	60		•	•		20	318 x 335 x 467
Box 60 Fizz	60	•	•	•		22	318 x 335 x 467
Box Hot 60	60		•	•	•	22	318 x 335 x 467
Box Hot 60 Fizz	60	•			•	24	318 x 335 x 467
Box 80	80		•	•		25	320 x 472 x 564
Box 80 Fizz	80	•	•	•		29	320 x 472 x 564
Box 80 Plus Fizz	80	•	•	•		29	320 x 472 x 564
Box 100	100		•	•		40	340 x 513 x 517
Box 100 Fizz	100	•	•	•		42	340 x 513 x 517
Box 150	150		•	•		30	474 x 506 x 608
Box 150 Fizz	150	•	•	•		33	474 x 506 x 608
InstaFizz	200	•				10	166 x 439 x 417
Box 280	280		•	•		78	579 x 791 x 812
Box 280 Fizz	280	•		•		83	579 x 791 x 812

OPTIONEN

Filter / Optionen in der Leitung		Filter + Kopf		Wasserdruckregler
		UVC Led IN		Gasdruckregler mit 2 Manometern (nur bei „Fizz“-Modellen)
Pumpe		Begleitpumpe für Box 80 und 150 (serienmäßig für 280l/Std. und Box 80 Plus Fizz, als Option für Box 80 und Box 150)		Digitaler Literzähler aufwärts
	Sonstiges		Bluprotection	
		Water Block (ist für eine korrekte Installation obligatorisch)		oder Mechanischer Literzähler

TECHNISCHES DATENBLATT	Piccola Box 15 Fizz	BluSoda Box 30 Fizz	BluSoda Box Hot 30 Fizz	BluSoda Box SUPER Hot 30 Fizz	BluSoda Box 45 Fizz	BluSoda Box Hot 45 Fizz	Box 60 Fizz	Box Hot 60 Fizz	Box 80 Fizz	Box 80 Plus Fizz	Box 100 Fizz	Box 150 Fizz	Box 280 Fizz	
Kühlleistung (l/Std.)	15	30	30 - 8	30 - 8	45	45 - 8	60	60 - 8	80	80	100	150	280	
Temperatur kaltes Wasser*	5°-12° C													
Fassungsvermögen Eisbank (l)	-	-	-	-	-	-	7	7	14	14	-	18	90	
Eisbank (kg)	-	-	-	-	-	-	3	3	5	5	-	8	35	
Kühltechnologie	BDC	Aluminiumblock					Eisbank Einzelne Kühlschlange		Eisbank Doppelte Kühlschlange	Dry cooling	Eisbank Doppelte Kühlschlange			
Material der Kühlschlange	Edelstahl AISI 316													
Max. Temperatur heißes Wasser	-	-	95°C	96°C +/-2%	-	95°C	-	95°C	-	-	-	-	-	
Boiler Leistung	-	-	1 l	1 l	-	1 l	-	1 l	-	-	-	-	-	
Kühlung	Zwangslüftung													
Regulierbarer Thermostat	Ja													
Kühlmittel (Gas)	HC R600a	HC R290												
Professionelle Karbonisierungspumpe	Membranpumpe								Messingpumpe					
Stromzufuhr	230 V - 50 Hz													
Leistungsaufnahme	170 W	210 W	1200 W	1200 W	275 W	1285 W	300 W	1210 W	505 W	505 W	600 W	875 W	1265 W	
Max. Leistungsaufnahme	1 A	0,9 A	5,2 A	5,2 A	1,2 A	5,6 A	1,3 A	5,25 A	2,2 A	2,2 A	4 A	3,8 A	5,5 A	
Temperatur Abkühlung Raumtemperatur	Min 16°C - Max 32°C													
Materialien	Teile aus robustem Edelstahl und ABS Kunststoff	Teile aus robustem Edelstahl											Teile aus robustem Edelstahl und aus gezinntem Blech	

*Geschätzt bei einer Raumtemperatur von 25°C und einer Wassereingangstemperatur von 20°C

Piccola Box 15

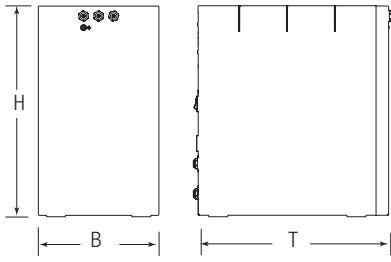

Blusoda Box 30 - Blusoda Box Hot 30 - Blusoda Box Super Hot 30

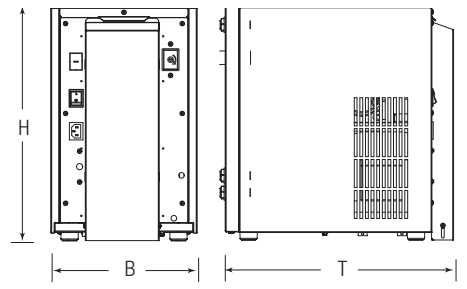

Blusoda Box 45 - Blusoda Box Hot 45

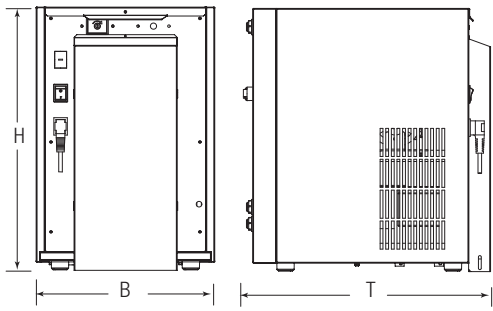

Box 60 - Box Hot 60

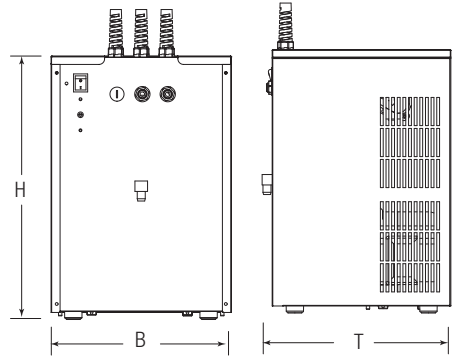

Box 80

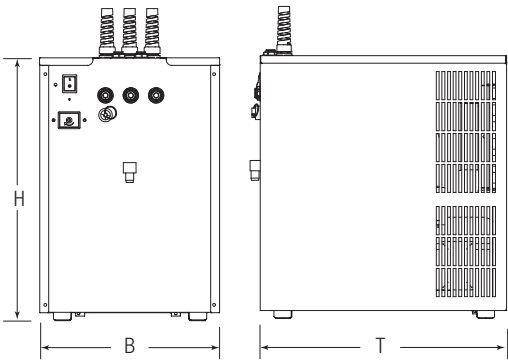

Box 100

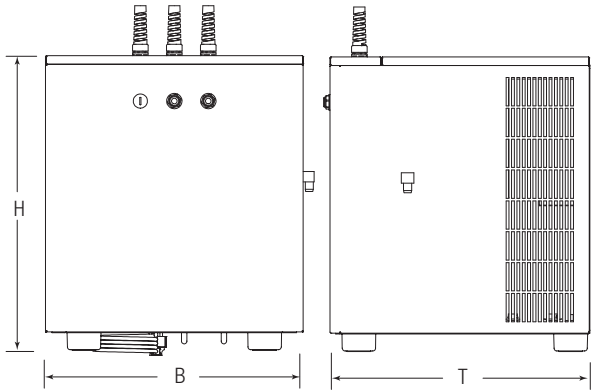
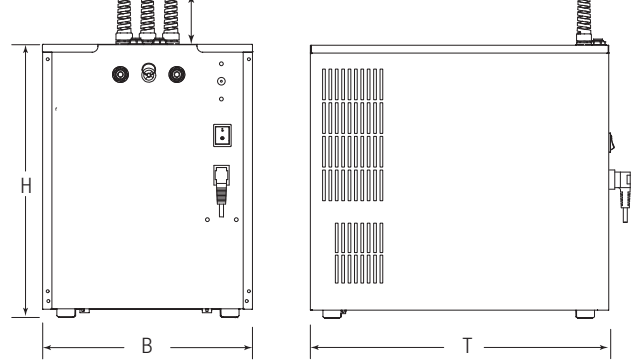

Box 150

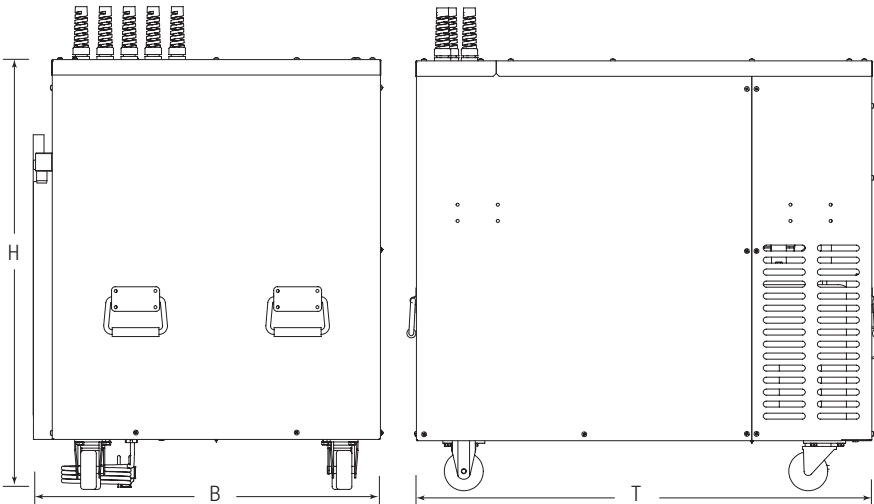

Box 280

WELCHEN WASSERHAHN SOLL ICH WÄHLEN?

Die Entscheidung für einen Original-Zapftower von Blupura garantiert eine hochwertige Verarbeitung und ein unvergleichliches Design in jedem Nutzungskontext, langfristige Zuverlässigkeit und fortschrittliche, modernste Technologie. Natürlich gibt es auch Lösungen für diejenigen, die mechanische Wasserhähne bevorzugen.



bluseven



Touch
Screen



Stainless
Steel

MODERNES HIGHTECH-DESIGN
FÜR 7 UNTERSCHIEDLICHE
AUSSCHANKMÖGLICHKEITEN.

Attraktives Design, erstklassige Bauqualität, Topleistungen und Spitzentechnologie: BluSeven ist ein 7 Wege-Spender, der jede Küchenausstattung ideal ergänzt. 5 Ausschankmöglichkeiten für gefiltertes Wasser: Raumtemperiertes Wasser, stilles kaltes Wasser, kaltes Wasser mit wenig Kohlensäure, kaltes Wasser mit Kohlensäure, heißes Wasser (mit Sicherheitsvorrichtung), 2 Ausschankmöglichkeiten für ungefiltertes Wasser: Kalt und heiß.



BLÜTower



DIE PERFEKTE WAHL IN PUNCTO
STIL UND LEISTUNG.

Ein professioneller Wasserhahn für alle,
die nicht viel Platz zur Verfügung haben
und stilvolles Design lieben.

Optional mit automatischer Portionierung verfügbar
und gänzlich aus Edelstahl (inklusive Tasten), ist dieses
Gerät einfach mit jeglichem Einbaumodell kombinierbar.
Es bietet zwei Ausschankmöglichkeiten: kaltes Wasser
mit und ohne Kohlensäure oder stilles kaltes Wasser
und stilles raumtemperiertes Wasser.



bluglass Tower



DIESER WASSERHAHN EIGNET SICH FÜR DIEJENIGEN, DIE SCHÖNHIT UND SPITZENLEISTUNG SUCHEN.

Hartglas, hochwertiger Edelstahl und die unverwechselbare Eleganz der Bluglass-Linie in einem Wasserhahn, der mit Stil beeindruckt und durch seine großartige Funktionalität erobert.

Dank der Version „touch free“ und der integrierten Elektronik ist die Portion Control Funktion individuell einstellbar und ermöglicht Ihnen einen komfortablen und schnellen Betrieb. Tropfschale ist im Lieferumfang enthalten.



FONTEMAGNA BRIDGE



Portion
control



Energy
Saving



Touch
Screen



Inox
Touch



Stainless
Steel



Aluminium

DER ERSTE BLUPURA-ZAPFTOWER,
DER MIT JEDEM UNTERBAUGERÄT
KOMBINIERBAR IST UND ZWECKMÄSSIGKEIT
UND EFFIZIENZ VEREINT.

Die Wahl für alle, die hohe Topleistungen,
hohe Robustheit und Zuverlässigkeit
wünschen. Alles auf kleinstem Raum.

In Verbindung mit dem Unterbaugerät, das auch in einer maximalen
Entfernung von 6 Metern installiert werden kann, bietet er dieselben
Merkmale eines großen freistehenden Wasserkühlers an.
Die Tropfschale ist inklusive.



WALL



EIN EINMALIGES UND INNOVATIVES DESIGN FÜR DEN WANDHÄNGENDEN WASSERSPENDER, DER EINZELN ODER IN SERIE ANGESCHLOSSEN WERDEN KANN.

Maximale Eleganz und Zweckmäßigkeit für Büros, private Haushalte, Residenzen und prestigereiche Mehrfamilienhäuser. Bestehend aus Edelstahl und anodisiertem Aluminium.

Ideal auch für Schulen, Krankenhäuser und jegliche Art von Gebäuden, in denen aus Sicherheitsgründen keine Standgeräte eingebaut werden dürfen. Mit 1 oder 2 Ausschanktasten erhältlich, auch in der Einbauversion oder in der Version „touch free“.



MECHANISCHE ARMATUREN

Kein Problem für diejenigen, die traditionellere Wasserhähne bevorzugen: alle mechanischen Wasserhähne können an jede BOX angeschlossen werden, die Blupura-Technologie garantiert maximale Funktionalität.

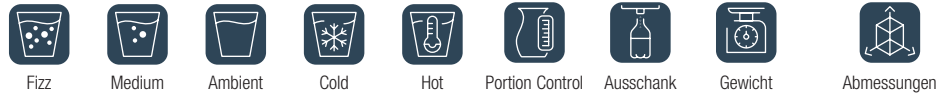
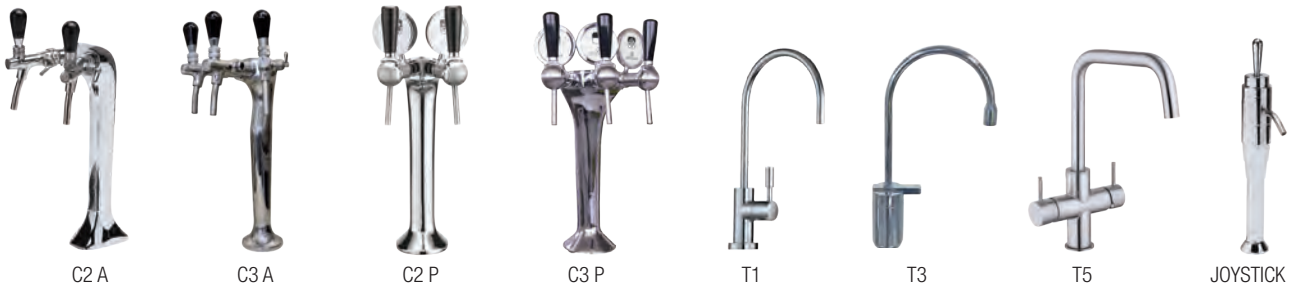

	Fizz	Medium	Ambient	Cold	Hot	Portion Control	Ausschank Höhe	Gewicht	Abmessungen
							He (mm)	(kg)	B x T x H (mm)
BluSeven Fizz	•	•	•	•			284	5.9	180 x 306 x 455
BluSeven Hot Fizz							284	5.9	180 x 306 x 455
WALL mit 1 Ausschanktaste				•			290	7	273 x 114 x 900
WALL mit 2 Ausschanktasten	•			•			290	7	273 x 114 x 900
WALL Touch Free				•			290	7	273 x 114 x 900
WALL BUILT IN mit 1 Ausschanktaste				•			285	7	306 x 110 x 545
WALL BUILT IN mit 2 Ausschanktasten	•			•			285	7	306 x 110 x 545
BLU TOWER mit 2 Ausschanktasten	•			•		Optional	322	8	140 x 140 x 444
BLU TOWER mit 3 Ausschanktasten	•		•	•		Optional	322	8	140 x 140 x 444
BLU TOWER MIX	•	•		•			322	8	140 x 140 x 444
BLU TOWER HOT Fizz	•			•	•		322	8	140 x 140 x 444
BLU TOWER BLACK mit 2 Ausschanktasten	•			•		Optional	322	8	140 x 140 x 444
BLU TOWER BLACK mit 3 Ausschanktasten	•		•	•		Optional	322	8	140 x 140 x 444
BLU TOWER BLACK MIX	•	•		•			322	8	140 x 140 x 444
BLU TOWER BLACK HOT			•	•	•		322	8	140 x 140 x 444
BLU TOWER BLACK HOT Fizz	•			•	•		322	8	140 x 140 x 444
BLUGLASS Tower ONE Touch Free	•			•			260	6	142 x 209 x 455
BLUGLASS Tower ONE 2W	•			•		Optional	260	6	142 x 209 x 455
BLUGLASS Tower ONE 3W	•		•	•		Optional	260	6	142 x 209 x 455
BLUGLASS Tower ONE Hot	•			•	•		260	6	142 x 209 x 455
BLUGLASS Tower ONE Super Hot *	•			•	•		260	6	142 x 209 x 455
BLUGLASS Tower Touch Free	•			•		•	319	8	227 x 209 x 514
BLUGLASS Tower 2W	•			•		Optional	319	8	227 x 209 x 514
BLUGLASS Tower 3W	•		•	•		Optional	319	8	227 x 209 x 514
BLUGLASS Tower Hot	•			•	•		319	8	227 x 209 x 514
BLUGLASS Tower Super Hot *	•			•	•		319	8	227 x 209 x 514
Fontemagna Bridge	•		•	•		•	306	15	360 x 290 x 605
Fontemagna Bridge I.T.	•		•	•		•	306	15	360 x 290 x 605
C2 A							284	5.9	180 x 306 x 455
C2 P							284	5.9	180 x 306 x 455
C3 A							290	7	273 x 114 x 900
C3 P							290	7	273 x 114 x 900
T1							290	7	273 x 114 x 900
T3							285	7	306 x 110 x 545
T5							285	7	306 x 110 x 545
JOYSTICK							322	8	140 x 140 x 444

* Nur mit Super Hot Box kombinierbar

TECHNISCHES DATENBLATT

	Bluseven	Wall	Blutower 3 P Blutower Mix Blutower Hot Blutower Black 3P Blutower Black Mix Blutower Black Hot	Blutower 2 P Blutower Black 2P	Bluglass Tower Bluglass Tower One	Fontemagna Bridge
Stromzufuhr	230 V - 50 Hz	230 V - 50 Hz	230 V - 50 Hz	230 V - 50 Hz	230 V - 50 Hz	230 V - 50 Hz
Leistungsaufnahme	29 W	18,4 W	35 W	27 W	30 W	50 W
Max. Leistungsaufnahme	0,19 A	0,08 A	0,15 A	0,18 A	0,19 A	0,20 A
Materialien	Edelstahl AISI 304	Komponenten aus robustem Edelstahl und Aluminium	Teile aus robustem Edelstahl	Teile aus robustem Edelstahl	Robuster Edelstahl und gehärtetes Glas	Komponenten aus robustem Edelstahl und Aluminium

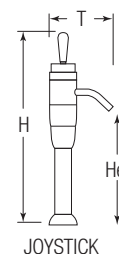
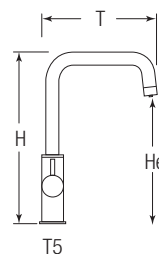
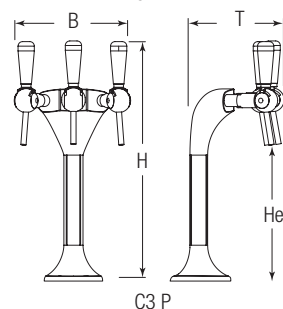
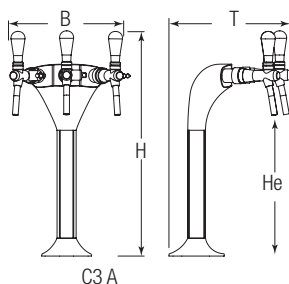
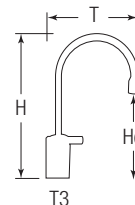
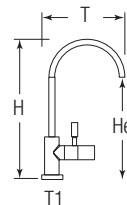
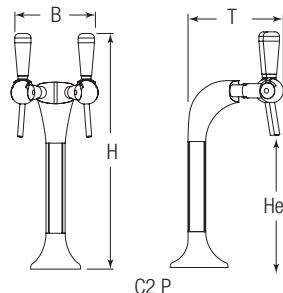
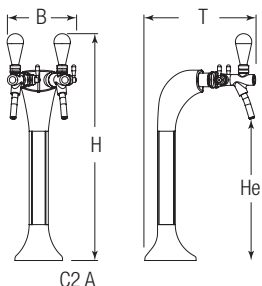
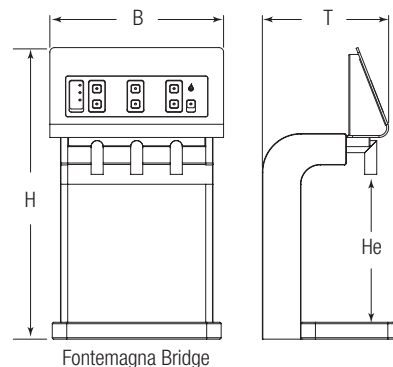
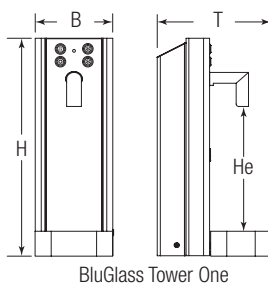
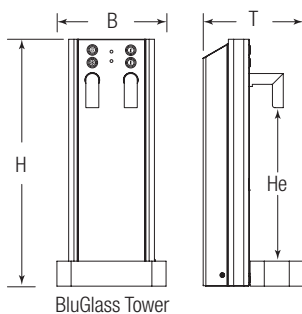
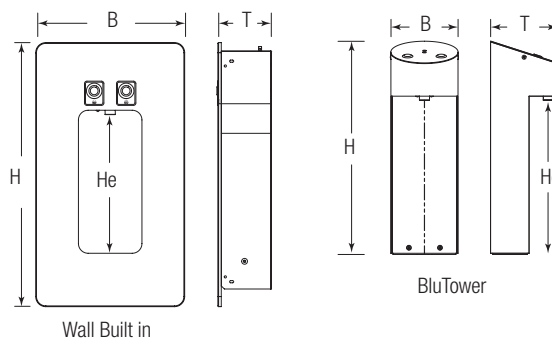
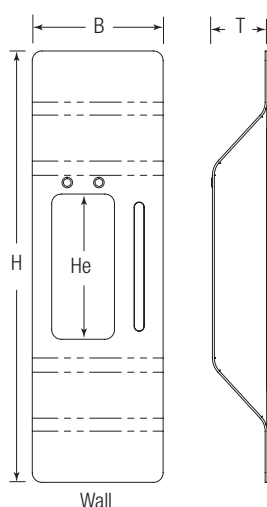
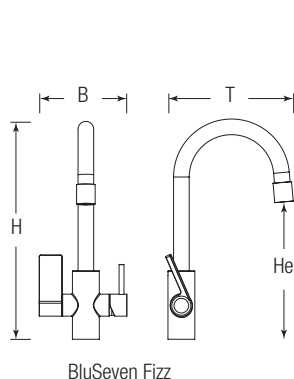



blupura

ALWAYS COOLER

Blupura S.r.l. - Via Volponi, 11 - 62019 Recanati (Mc) - Italy
Tel. +39 071 971 0080 - info@blupura.com

Blupura Usa - 1200 Brickell Ave, Suite 1950 - Miami (FL) 33131 - USA - Tel. +1 305 777 3591 - blupurausa@blupura.com
www.blupura.com

